

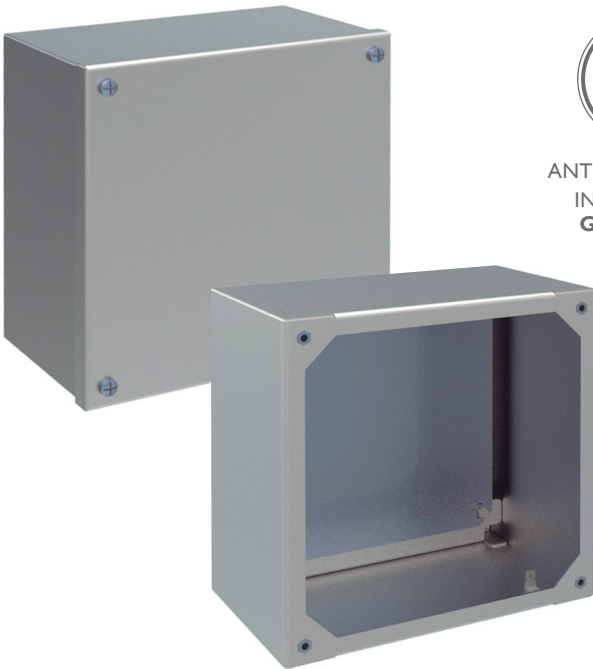

comercial@delvalle.es | www.delvallebox.com

BOÎTES DE JONCTION EN ACIER INOXYDABLE

SÉRIE GEO IP66



ANTI-CORROSION
INOXYDABLE
GARANTIE



PIECES MÉCANIQUES
GARANTIE





NOUS SOMMES À VOTRE DISPOSITION

Plus de **45 ans d'expérience** en offrant des **solutions** aux clients les plus exigeants, qui font appel à des caractéristiques et des comportements bien concrets selon leurs secteur et besoins.

NOUS ALLONS LÀ OU VOUS ALLEZ

Notre **engagement** est de nous rapprocher de nos clients et leurs offrir un **service exceptionnel**, tout en alliant une vaste et avant-gardiste gamme de produits à des prix compétitifs.

STANDARDS QUALITÉ

Nous utilisons uniquement des matériaux provenant d'entreprises de **1ère qualité**, adaptés et certifiés. Notre **réussite** s'explique par l'assurance de la qualité: ISO 9001, SGS, UL, TÜV, ISO 14000 et OHSAS 18001.

PERSONNALISEZ VOTRE ARMOIRE COMPLÈTEMENT

Notre production est organisée afin de répondre à vos **attentes à la demande et sur mesure**. Personnalisation de la couleur et de **multiples normes de protection** grâce à la propre ligne de peinture.

CONSULTEZ-NOUS

Confidentialité, la fiabilité et la qualité

www.delvallebox.com
comercial@delvalle.es
 +34 945 601 381

AUSSI ONLINE

Contactez notre service technico-commercial

Une équipe de professionnels avec une grande expérience et capacité à résoudre toutes vos questions



BOÎTES DE JONCTION EN ACIER INOXYDABLE

SÉRIE GEO IP66

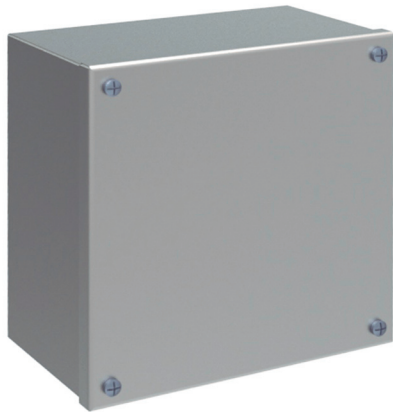

Exemples

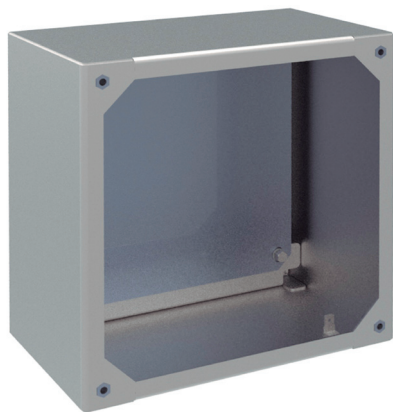

Solutions Spéciales Avec Sur Mesure Résistance et Durabilité

Boîtiers inox étanches, élégants et fonctionnels fabriqués en acier inoxydable AISI 304 EN 1.4301, finition polie.

Disponibles avec couvercle aveugle ou percé ($\text{Ø}22.5$), spécialement conçues pour y loger des poussoirs, des boîtes à poussoirs. Le couvercle est fixé par des vis de positionnement facile, qui sont noyées de façon propre dans à partir de la part devant d'armoire.

➔ [POUR PLUS D'INFORMATION, CLIQUEZ ICI](#)



APPLICATIONS

Panneau électrique homologué pour l'industrie alimentaire, chimique, pharmaceutique, centres de traitement, télécommunications et à l'extérieur; en raison de ses avantages de durabilité et de résistance aux agents chimiques.

RÈGLEMENTATION

- IP66 (W) selon la norme IEC 60529.
- DIN EN ISO 14159 Sécurité des machines - Prescriptions d'hygiène por la configuration des machines.
- Directive sur les machines de l'industrie alimentaire (2006/42/EC).
- EHEDG Guideline Hygienic Design apart.13 des appareils por processus ouverts.
- DIN EN 1672-2:2005 pour les machines de l'industrie alimentaire.
- Degré de résistance contre les chocs IK10 selon la Norme IEC 62262.
- Fabriquées conformément à la réglementation CE - 2014/35/UE.
- Certificat UL Nema 4x, 12, 3r, 1. N° File E342220.
- RoHS Directive 2002/95/EC.
- Tension maximale à 1000V.
- Résistant température: -40°C +100°C (courte durée +160°C).
- Joint option de silicone: de -60°C à +180°C (courte durée +350°C).

OPTIONS

- Adaptée à vos besoins.
- IP67, IP68 et jusqu'à IP69K - DIN 40050-9.
- Fabriquée en acier inox AISI 316 - EN 14401.
- Pieds en métal ou roues.
- Vis imperdables.
- Finition peinture texturée avec d'autres couleurs RAL sur demande.
- Plaque de montage isolante (bakélite) ou en acier inoxydable.
- Version CEM selon 2014/30/UE de compatibilité électromagnétique.
- Possibilité de réalisation en acier galvanisé peint en RAL 7035 ou autre couleur demandée.



ANTI-CORROSION
INOXYDABLE
GARANTIE



PIÈCES MÉCANIQUES
GARANTIE

AVANTAGES

- Une infinité d'options.
- Livraison avec film de protecteur empêchant les rayures et les éraflures lors de la manipulation.
- Réalisation monobloc pour une parfaite étanchéité et grande résistance aux chocs.
- Une étanchéité parfaite grâce au joint d'étanchéité.
- Delvalle fabrique sous commande toute dimension qui s'adapte à vos besoins, y compris les perçages autant sur la porte q sur l'armoire.
- Jusqu'à IP69K.

PLAN

➔ CLIQUEZ ICI POUR TÉLÉCHARGER
LES FICHIERS CAD - PLANS - CERTIFICATS

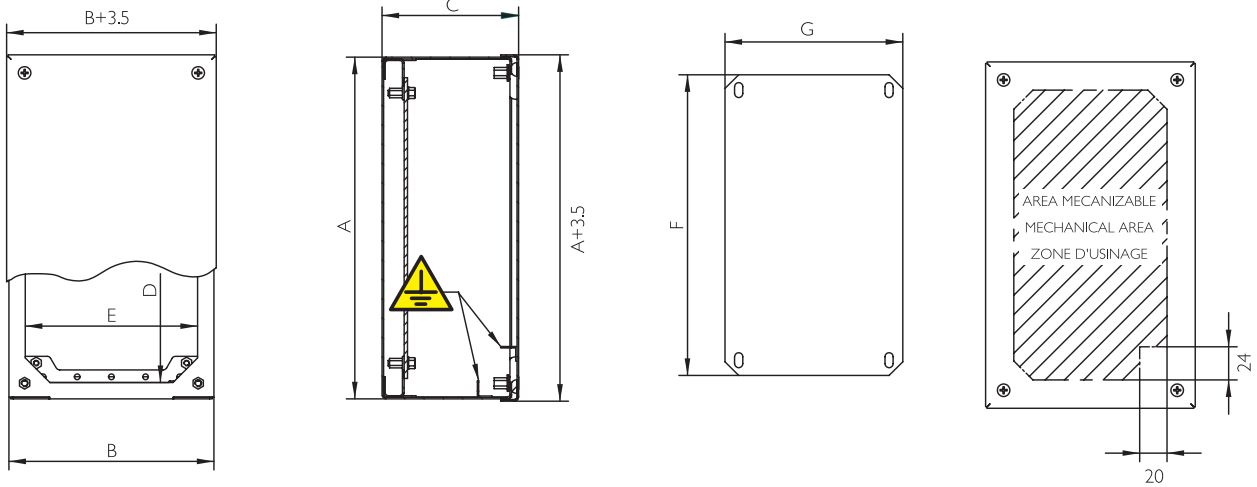

ANTI-CORROSION
INOXYDABLE
GARANTIE



PIECES MÉCANIQUES
GARANTIE

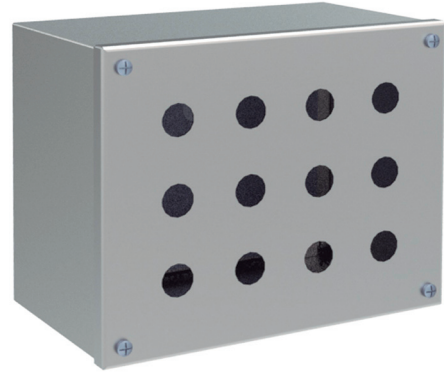

RÉFÉRENCES

RÉFÉRENCES		COURV.	DIMENSIONS (mm)							
COURVERCLE AVEUGLE	COUVERTURE PERFORÉ	N° TROUS	HAUTEUR - A -	LARGEUR - B -	PROFON - C -	BOUCHE DE L'ACCÈS - Dx E -	ZONE D'USINAGE	MEASURES PLAQUE - FxG -	POIDS (Kg)	VOLUME (m ³)
MVCB909080	MVCB909080P	1	90	90	80	66x66	48x48	60x70	0,68	0,001
MVCB149080	MVCB149080P	2	140	90	80	116x66	98x48	110x70	0,92	0,001
MVCB209080	MVCB209080P	3	200	90	80	176x66	158x48	170x70	1,2	0,002
MVCB269012	MVCB269012P	4	260	90	120	236x66	218x48	230x70	1,75	0,004
MVCB289080	MVCB289080P	5	280	90	80	256x66	238x48	250x70	1,6	0,002
MVCB101612	MVCB101612P	3	100	160	120	76x136	58x118	70x140	1,29	0,003
MVCB161612	MVCB161612P	4	160	160	120	136x136	118x118	130x140	1,81	0,004
MVCB202012	MVCB202012P	6	200	200	120	176x176	158x158	170x180	2,53	0,006
MVCB202515	MVCB202515P	12	200	250	150	176x226	158x208	170x230	3,25	0,009
MVCB252515	MVCB252515P	16	250	250	150	226x226	208x208	220x230	3,87	0,012
MVCB203015	MVCB203015P	15	200	300	150	176x276	158x258	170x280	3,75	0,011
MVCB303015	MVCB303015P	25	300	300	150	276x276	258x258	270x280	5,16	0,016
MVCB304015	MVCB304015P	35	300	400	150	276x376	258x358	270x380	6,64	0,022
MVCB404015	MVCB404015P	49	400	400	150	376x376	358x358	370x380	8,41	0,028
Version: Norme UL			Ajouter "UL" à la référence. Ex. "MVCB909080UL"							
Option IP67			Ajouter "67" à la référence. Ex. "MVCB90908067"							
Option IP69K			Ajouter "/69" à la référence. Ex. "MVCB909080/69"							

PATTES DE FIXATION

Les supports muraux sont des raccords qui sont fixés aux boîtiers pour obtenir une position verticale ou horizontale.

La forme de la connexion peut varier en fonction des exigences du projet. La taille et le matériau du support dépendent des caractéristiques de l'armoire à concevoir.

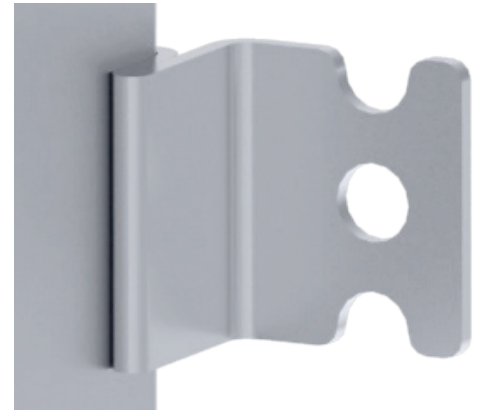

RÉFÉRENCES PATTES DE FIXATION		
RÉFÉRENCE	MATÉRIAU	UNION
MVSM02	INOX 304L	Bolt
MVSM08	GALVA	Bolt
MVSM05	INOX 316L	Bolt
MVSM11	INOX 304L	Soudé
MVSM13	GALVA	Soudé
MVSM12	INOX 316L	Soudé

2 PATTES DE FIXATION				
B	A	<200	=200	>200
<200		X	X	X
=200		X	X	
>200		X		

4 PATTES DE FIXATION				
B	A	<200	=200	>200
<200				
=200				X
>200			X	X

4 PATTES DE FIXATION

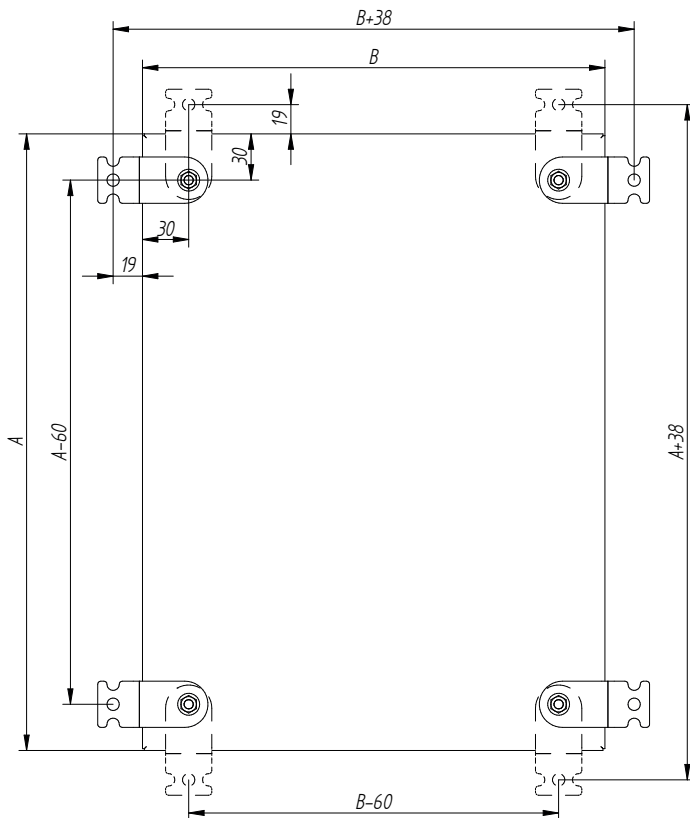

2 PATTES DE FIXATION

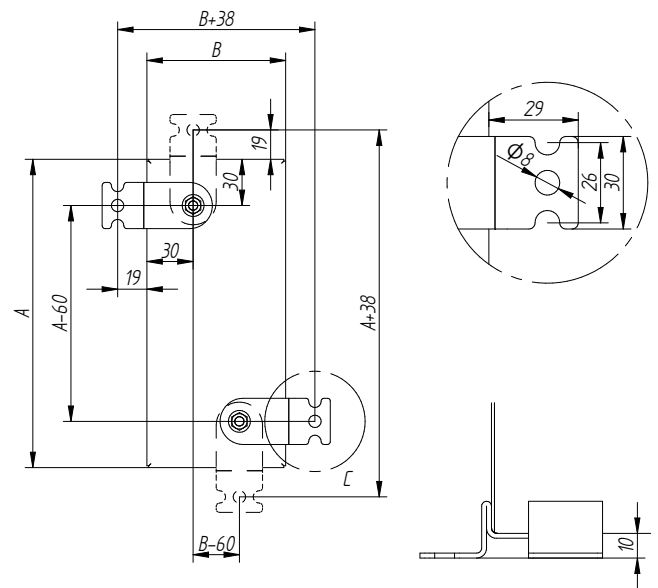

DELVALLE AUTRES SOLUTIONS

www.delvallebox.com
comercial@delvalle.es
+34 945 601 381

AUSSI ONLINE

➔ POUR PLUS D'INFORMATION, CLIQUEZ ICI

**COFFRETS ELECTRIQUES
ACIER INOXYDABLE**



**ARMOIRES ELECTRIQUES
D'EXTÉRIEURS**



**ARMOIRES RACK 19 RESEAUX
TELECOMS OUTDOOR IP**



**ARMOIRES ET COFFRETS
ACIER GALVANISÉ PEINT**



**COFFRETS ARMOIRES
HYGIENIC DESIGN**



BOÎTES EN ALUMINIUM



DELVALLE AUTRES SOLUTIONS

www.delvallebox.com
comercial@delvalle.es
+34 945 601 381

AUSSI ONLINE

➔ POUR PLUS D'INFORMATION, CLIQUEZ ICI

**COFFRETS ELECTRIQUES
ACIER INOXYDABLE**



**ARMOIRES ELECTRIQUES
D'EXTÉRIEURS**



**ARMOIRES RACK 19 RESEaux
TELECOMS OUTDOOR IP**



**ARMOIRES ET COFFRETS
ACIER GALVANISÉ PEINT**



**COFFRETS ARMOIRES
HYGIENIC DESIGN**



BOÎTES EN ALUMINIUM





Paso del Prao, 6. 01320 Oyón (Álava). Spain
T. +34 945 601 381
comercial@delvalle.es | www.delvallebox.com

Contactez nous, nous sommes à votre disposition

